



BETRIEBSANLEITUNG OPERATING INSTRUCTION

powerCON | Locking 3 pole Power Connector

Anwendung | Application

Das powerCON Gerätestecksystem dient der Übertragung von Versorgungsspannungen bis 250 V ac zu einem Gerät bzw. zwischen einzelnen Geräten.

The powerCON appliance coupler system is used for the power supply of voltages up to 250 V ac into an appliance and between appliances.

Anmerkung | Caution

Das powerCON Steckersystem ist als Steckverbinder gemäss IEC 61984 / VDE 0627 zertifiziert. Im Sinne dieser Norm versteht man unter einem Steckverbinder eine Vorrichtung, die im spannungsführenden Zustand nicht verbunden oder getrennt werden darf.

The powerCON system is certified as connector without breaking capacity according IEC 61984 / VDE 0627. In this standard the term connector (without breaking capacity) refers to components which in normal use are not to be engaged or disengaged when under load or live.

- **Kombination für Versorgungseingang (Verbraucher)**
Combination for Power In (Consumer)

Kodierung A-Type
Coding A-Type
Farbkodierung: blau
Color coding: blue

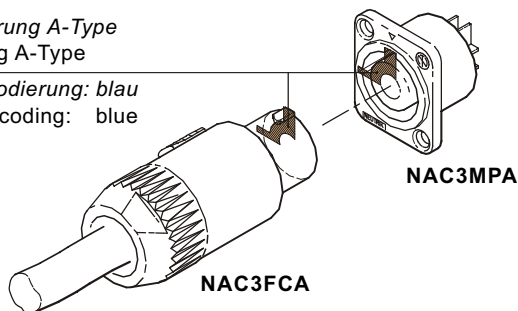

- **Kombination für Hilfssteckdose (Spannungsquelle)**
Combination for Power Out (Source)

Kodierung B-Type
Coding B-Type
Farbkodierung: grau
Color coding: grey

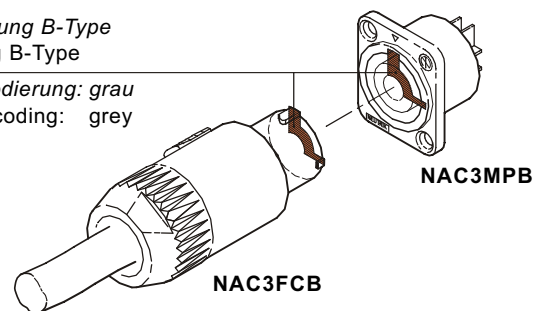

- **Kabelverlängerung:** Kupplung NAC3MM verbindet Kabelstecker NAC3FCA mit NAC3FCB
Cable extension: Coupler NAC3MM links cable connector NAC3FCA and NAC3FCB

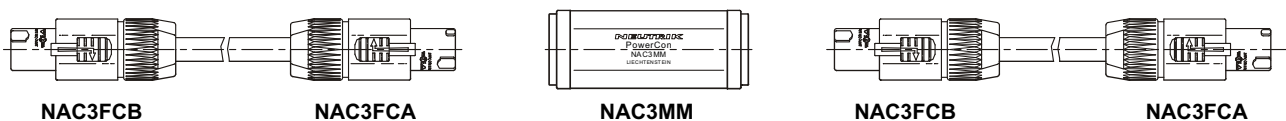

- **Anwendungsmöglichkeit**
Typical application

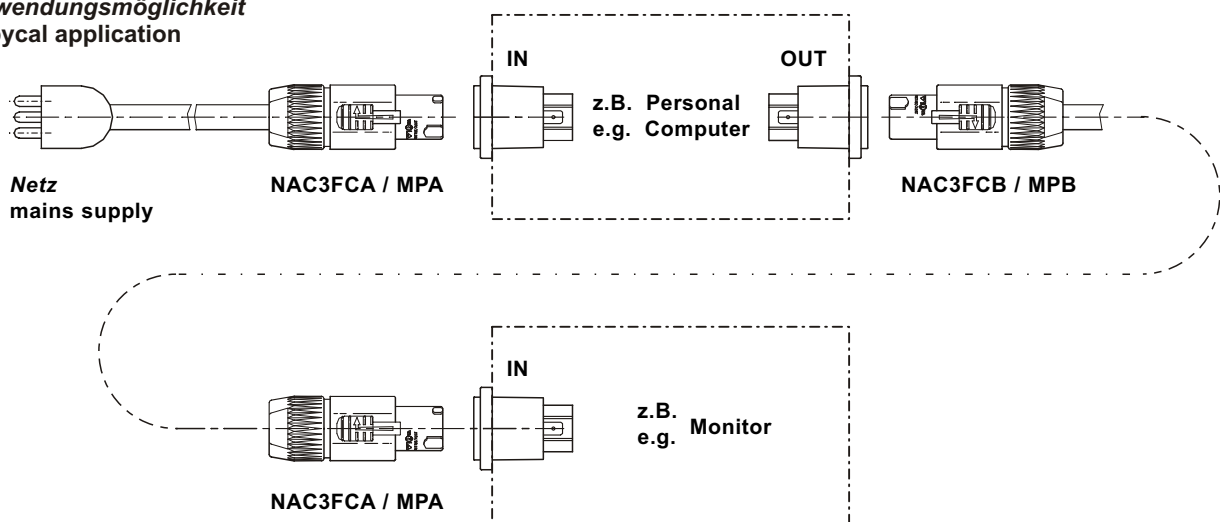

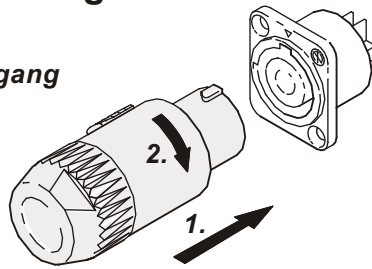
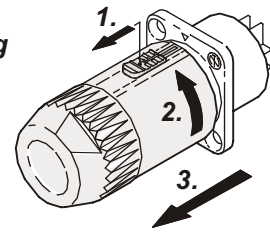
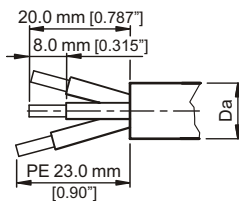
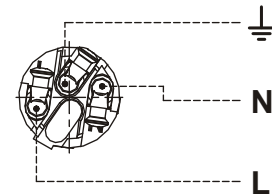
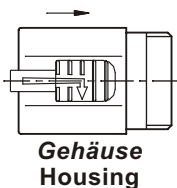
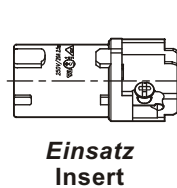
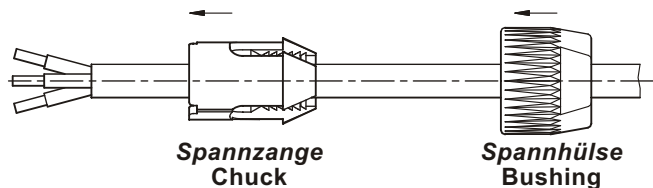
**Bedienung | Handling****Einsteck-Vorgang**
Engagement**Aussteck-Vorgang**
Separation**Montageanleitung | Assembly Instruction****A) NAC3FCA / NAC3FCB:****Kabelvorbereitung | Cable Preparation** $Da = 6.00 [0.236"] - 12.00 [0.472"]$
... Spannzange weiss
white chuck $Da = 9.50 [0.374"] - 15.00 [0.59"]$
... Spannzange schwarz
black chuck**Verdrahtung | Wiring****Montage | Assembling****Gehäuse**
Housing**Einsatz**
Insert**Spannzange**
Chuck**Spannhülse**
Bushing

- 1) **Spannhülse u. Spannzange auf Kabel schieben (Spannzange kann auch nachträglich angebracht werden).**
Put bushing and chuck onto the cable.
- 2) **Kabel laut Anweisung vorbereiten.**
Prepare cable as shown above.
- 3) **Drähte in die Klemmlöcher am Einsatz einführen und mit Schraube und Klemmblech mittels Schraubenzieher (Pozidrive #1) befestigen (max. Anzugsmoment für die Schraube = 0.5 Nm).**
Insert the wire into the terminals and fasten the clamping device by a Pozidrive #1, max. Torque 0.5 Nm (0.37 lb-ft).
- 4) **Einsatz und Spannzange in das Gehäuse schieben (Führungsrippen und Führungsnut beachten!).**
Push insert and chuck into housing (pay attention to the guiding keyway!).
- 5) **Spannhülse mittels Gabelschlüssel SW 19 fest anschrauben, min. Drehmoment 2.5 Nm.**
Fasten bushing by means of a fork wrench 3/4", min. Torque 2.5 Nm (1.8 lb-ft).

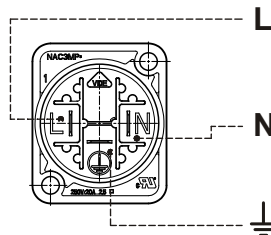
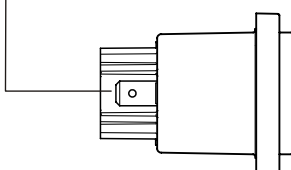
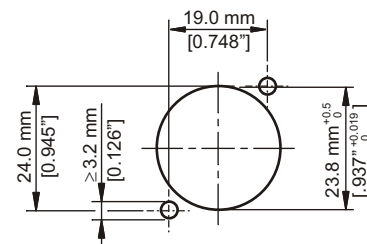
B) NAC3MPA | NAC3MPB:für Flachsteckhülsen
4.8 mm x 0.5 mm
for flat quick-connect
receptacles 0.187" x 0.020"**Frontplattenausschnitt (Rückseite)**
Panel Cutout (Rear Side)

NEUTRIK AG LI T: +423/237 24 24 F: +423/232 53 93
 NEUTRIK USA Inc. USA T: +1 704/972 3050 F: +1 704/438 9202
 NEUTRIK (UK) Ltd. UK T: +44 1983/811 441 F: +44 1983/811 439
 NEUTRIK Vertriebs GmbH DE/NL/AT/DK T: +49 8131/280 890 F: +49 8131/280 830

NEUTRIK France FR T: +33 1/4131 6750 F: +33 1/4131 0511
 NEUTRIK Tokyo Ltd. JP T: +81 3/3663 4733 F: +81 3/3663 4796
 NEUTRIK Hong Kong Ltd. HK T: +852/2687 6055 F: +852/2687 6052
 NEUTRIK India Pvt. Ltd. IND T: +91/982 05 43 424 F: +91/22 26163 540

Draft. Nr.: BDA 036 / 3102M0471 | Update: 15.07.2014 | Data subject to change without prior notice. ©2014 NEUTRIK®. ALL RIGHTS RESERVED. NEUTRIK® are registered trademark.